

CUBETA DE PLÁSTICO

CPG

Asas ZN

Base PT



para grúa
rueda EI opcional

- Fabricada con poliestireno de alta densidad.
- Diseño de asas ergonómico.
- Cubeta fácilmente apilable y limpiable.

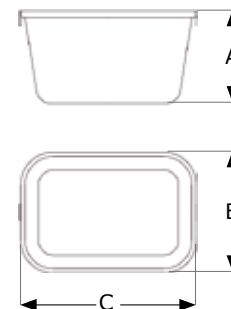
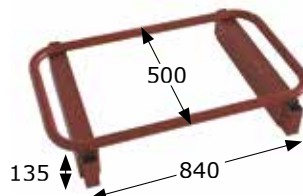

ELEMENTO	L (máx)	Kg (máx)	PESO (kg)	REFERENCIA
CUBETA PLÁSTICO P/GRÚA CPG 200 L	200	440	14	010100311
BASE CUBETA PLÁSTICO CPG (sin ruedas)	-	1500	8,5	010100324

A	B	C
650	1075	500
500	840	135

BATEA



- Equipo para recoger y transportar escombros y áridos de una manera fácil y rápida.
- Dispone de 4 asas para efectuar operaciones de transporte y elevación mediante eslinga de 4 ramales.

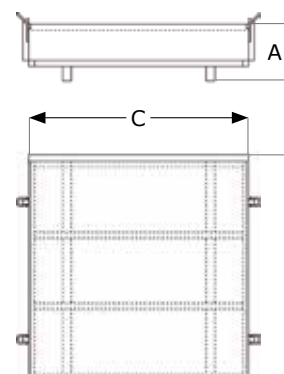

ELEMENTO	Kg (máx)	PESO (kg)	REFERENCIA
BATEA (escombros) 1,5x1,5x0,3 m · 1000 kg	1000	85	010600015

A	B	C
300	1500	1500

CAJA PORTA-HERRAMIENTAS



- Equipo para almacenar y/o transportar herramientas y útiles de la construcción de manera fácil, rápida y segura.
- Dispone de tapa superior abatible con cierre de seguridad.
- Totalmente estanca y impermeable.
- Gracias a sus 4 asas situadas en los laterales, puede ser transportada mediante grúa con eslingas de 4 ramales.

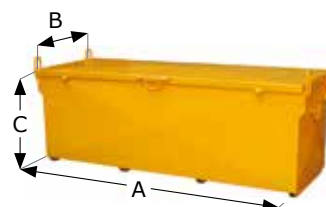

ELEMENTO	L (máx)	Kg (máx)	PESO (kg)	REFERENCIA
CAJA PORTA-HERRAMIENTAS 650x1800x600	425	500	82	010600031

INTERIOR - EXTERIOR		
A	B	C
1700-1800	500-650	500-600

AMASADORAS PARA GRÚA

Fabricadas con chapa de acero de alta resistencia. Permiten manipulación mediante carretilla elevadora y/o grúa.

PT

■ A-50D



- Dispone de 4 asas para su elevación mediante una eslinga de 4 ramales.

auto
descarga

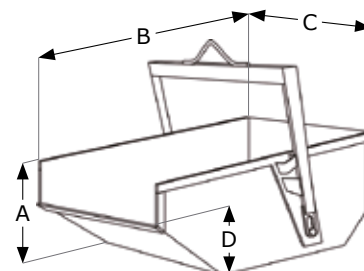

ELEMENTO	L (máx)	Kg (máx)	PESO (kg)	REFERENCIA
AMASADORA BASCULANTE A-50D 500 L	500	1000	100	010100091
AMASADORA BASCULANTE A-200D 2000L	2000	4000	550	010100096

A	B	C	D
600	1280	980	380
946	1970	1412	530

■ DCM



- Dispone de asas para su elevación mediante eslinga y grúa.
- Su forma cónica optimiza su transporte y almacenamiento.

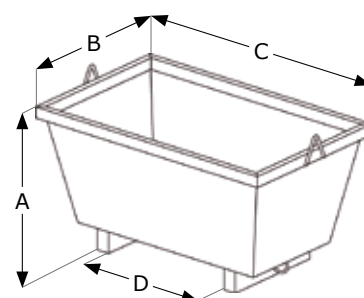

ELEMENTO	L (máx)	Kg (máx)	PESO (kg)	REFERENCIA
AMASADORA P/GRÚA DCM 300 L	300	700	49	010100015
AMASADORA P/GRÚA DCM 500 L	500	1200	70	010100085

A	B	C	D
630	750	1200	620
630	1200	1200	630

■ FREE



- Dispone de 2 asas para su elevación mediante una eslinga de 2 ramales.
- Su forma cónica optimiza su transporte y almacenamiento.

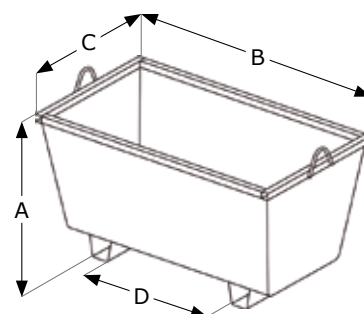

ELEMENTO	L (máx)	Kg (máx)	PESO (kg)	REFERENCIA
AMASADORA P/GRÚA FREE 280 L	280	500	32	010100102

A	B	C	D
550	1100	670	625

AMASADORAS PARA GRÚA

PT

FR



- Dispone de 4 asas para efectuar operaciones de transporte y elevación mediante eslinga de 4 ramales.
- También dispone de gancho en la parte inferior para operaciones de vaciado.

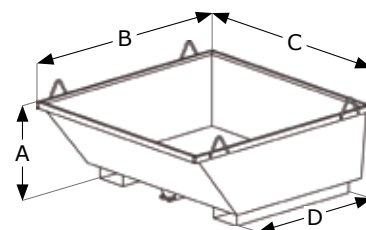

ELEMENTO	L (máx)	Kg (máx)	PESO (kg)	REFERENCIA	A	B	C	D
AMASADORA P/C-ELEV. P/GRÚA FR 360 L	360	900	64	010101364	375	1220	1275	920
AMASADORA P/C-ELEV. P/GRÚA FR 500 L	500	1200	75	010101504	492	1300	1284	920

M50



- Dispone de 4 asas para su elevación mediante una eslinga de 4 ramales.

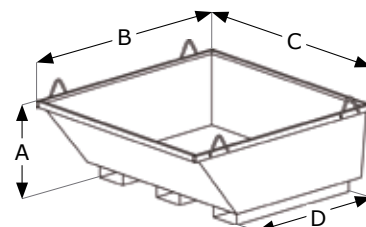

ELEMENTO	L (máx)	Kg (máx)	PESO (kg)	REFERENCIA	A	B	C	D
AMASADORA P/C-ELEV. P/GRÚA M50 500L	500	1100	55	010100071	600	1170	1260	710

CADENAS Y ESLINGAS

UNE-EN CE

Accesorios de elevación diseñados para amarrar cargas del gancho de una grúa o de otro equipo de elevación.

ZN

PT

1 UNE-EN 818



- Anilla de Ø65mm y grosor 14mm.
- Con 3 ramales de cadena de 6mm y ganchos con pestillo de seguridad.

2 UNE-EN 13414-1



- 2 Eslingas de cable de acero 6x19+1 de Ø8mm con guardacabos en los 4 extremos.
- Ganchos de ojo de 1,5Tn.

3 UNE-EN 1492-1



- Elinga de poliéster con poliuretano resistente a los rayos ultravioletas
- Gancho con pestillo de seguridad.

	ELEMENTO	Kg (máx)	RAMAL (m)	PESO (kg)	REFERENCIA
1	JUEGO CADENA 3 GANCHOS 750 kg	750	0,6	1,8	010200510
2	JUEGO ESLINGAS BATEA (2X2G.) 2200 kg	2200	1,4	4,5	010200410
3	ESLINGA RADIO-CONTROL 1G. 3000 kg	3000	0,7	2,7	010200400